

(12) **CERERE DE BREVET DE INVENȚIE**

(21) Nr. cerere: **a 2011 01103**

(22) Data de depozit: **02.11.2011**

(41) Data publicării cererii:
30.05.2013 BOPI nr. **5/2013**

(71) Solicitant:
• **NEICA VIOREL,**
*BD. ALEXANDRU VLĂHUȚĂ NR. 55, SC. B,
AP. 18, BRAȘOV, BV, RO*

(72) Inventatori:
• **NEICA VIOREL,**
*BD. ALEXANDRU VLĂHUȚĂ NR. 55, SC. B,
AP. 18, BRAȘOV, BV, RO*

(74) Mandatar:
**INVENTA - AGENȚIE UNIVERSITARĂ DE
INVENTICĂ S.R.L.,**
*B-DUL CORNELIU COPOSU NR.7, BL.104,
SC.2, AP.31, SECTOR 3, BUCUREȘTI*

(54) **FIGURINĂ**

(57) **Rezumat:**

Invenția se referă la o figurină care poate fi asamblată de utilizator ca un joc similar, cum ar fi realizarea unui om de zăpadă. Figurina conform invenției este realizată dintr-o parte (1) frontală, la care se prinde o altă parte (2) dorsală, la care se prind niște membre (3) și un cap (4) sau alte elemente, la figurina realizată prinzându-se niște accesorii (5), care pot fi sub diferite forme, elementele figurinei fiind prevăzute cu niște locașuri (6) dispuse atât ordonat și simetric, cât și aleatoriu, iar în vederea prinderii accesoriilor la elementele figurinei, în acestea, se fixează niște bucșe (7) cu guler, la care se fixează un semicuplaj (8) de element, la care poate fi fixat, prin rotire, un semicuplaj (9) accesoriu, care se fixează la accesoriu (5), putând fi folosit și un element (10) de siguranță, prinderile realizându-se prin niște lipituri (11, 12 și 13) sau prin presare sau înșurubare.

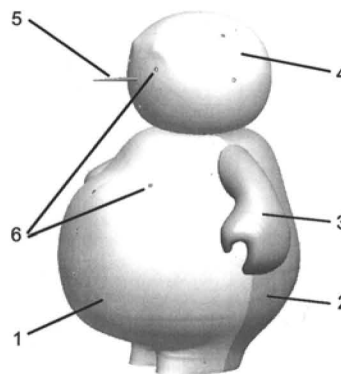

Fig. 1

Revendicări: 7
Figuri: 4





Figurină

Invenția se referă la o figurină care poate fi asamblată de utilizator ca un joc sau care dă posibilitatea folosirii unor elemente din natură pentru un tip de joc similar, cum ar fi realizarea unui om de zăpadă.

Sunt cunoscute figurine sub forma unui om de zăpada, conform brevetului US5380237, la care prinderea accesoriilor, nas, ochi, etc la corpul omului de zăpadă se realizează prin dispunerea la respectivele accesorii a unui cep pe care se află niște aripioare. Sistemul prezintă dezavantajul că prinderile nu sunt sigure și depind de starea zapezii. De asemenea poate fi utilizat numai în anotimpul rece când există zăpadă. Sunt cunoscute de asemenea figurine conform brevetului US3660926 realizate sub forma unui container cilindric care conține accesorii care se pot dispune pe exteriorul containerului prin prindere magnetică. Sistemul prezintă dezavantajul că baza pe care se dispun accesorii este cilindrică ceea ce limitează estetica figurinei care se poate realiza și nu poate fi folosit la corpuri din zăpadă naturală. Se cunoaște de asemenea realizarea unei figurine sub forma unui om de zăpadă conform US 4322004 la care prinderea accesoriilor se face prin folosirea unor tije care se introduc atât în corpul de bază al figurinei cât și în accesorii, ceea ce nu conferă siguranță împotriva căderii accesoriilor.

Figurina conform invenției înlătură aceste dezavantaje prin aceea că este realizată din mai multe elemente, respectiv o parte frontală la care se prinde o parte dorsală, la care se prind niște membre și un cap, sau alte elemente, prinderile realizându-se de maniera uzuală, ca spre exemplu prin lipire cu un adeziv, înșurubare, împănare, etc.

La figurina realizată se prind niște accesorii care pot fi sub formă de nas, ochi, urechi, centuri, palarii, insigne, elemente decorative, etc.

Elementele figurinei sunt prevăzute cu niște locașuri dispuse atât ordonat și simetric pentru accesorii cunoscute larg de public, cum ar fi nasul, urechile, ochii, etc cât și aleatoriu, dând posibilitatea montării fanteziste a diferitelor accesorii de către utilizator.



În vederea prinderii accesoriilor la elementele figurinei, în acestea, spre exemplu în partea frontală, se fixează niște bucșe cu guler la care se fixează un semicuplaj de element .

La acesta poate fi fixat prin rotire un semicuplaj accesoriu care se fixează la un accesoriu , putând fi folosit și un element de siguranță , prinderile realizându-se de manieră uzuală, spre exemplu prin lipituri sau prin presare, înșurubare, etc.

Fixarea prin rotire a semicuplajului accesoriu la semicuplajul de element este demontabilă, demontarea realizându-se prin rotirea în sens invers a accesoriului.

Semicuplajul de element poate avea nervuri de rigidizare, semicuplajul accesoriu poate fi realizat sub forma a două coroane circulare dispuse pe un cilindru iar elementele de siguranță pot fi dispuse simetric dacă numărul lor este par. Cele două semicuplaje, cel de element și cel accesoriu, au dimensiunile locașului semicuplajului accesoriu și grosimea semicuplajului de element aproximativ egale, cu un unghi mic al fetelor în contact, unghi care are valoarea sub unghiul de frecare al materialului din care sunt construite semicuplajele, realizând fixarea prin împănare.

Figurina conform invenției se mai poate realiza folosind diferite tipuri de corpuri figurină, cum ar fi corpul unui om de zăpadă realizat din zăpadă naturală sau artificială, de diferite dimensiuni, caz în care prinderea accesoriilor se realizează cu o freză. Freza este realizată sub forma unui melc cu pasul constant sau variabil și generatoarea paralelă cu axa sau înclinată iar tangenta la spire, de asemenea paralelă cu axa sau înclinată. Freza are prevăzut un semicuplaj identic cu semicuplajul de element.

Invenția prezintă avantajul că figurina poate fi folosită în cursul întregului an, că se realizează o prindere sigură a accesoriilor la corpul figurinei și că la folosirea la alte tipuri de figurine, inclusiv la realizarea unor oameni de zăpadă din zăpadă naturală sau artificială sau din alte materiale, se evită posibilitatea desprinderii accesoriilor.

Se dă mai jos un exemplu de realizare în legătură și cu figurile care reprezintă:

Fig 1. Ansamblu figurină.

Fig 2. Sistem de prindere a accesoriilor la corpul figurinei.

Fig 3. Reprezentare în perspectivă a sistemului de prindere a accesoriilor la corpul figurinei.

Fig 4. Freza pentru fixare accesorii la alte tipuri de corpuri figurină.

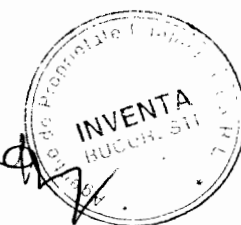

Figurina conform invenției este realizată din mai multe elemente, respectiv partea frontală 1 la care se prinde partea dorsală 2, la care se prind membrele 3 și capul 4, sau alte elemente, prinderile realizându-se de maniera uzuală, ca spre exemplu prin lipire cu un adeziv, înșurubare, împănare, etc.

La figurina realizată se prind accesoriile 5 care pot fi sub formă de nas, ochi, urechi, centuri, pălării, insigne, elemente decorative, etc.

Elementele figurinei sunt prevăzute cu locasurile 6 dispuse atât ordonat și simetric pentru accesorii cunoscute larg de public, cum ar fi nasul, urechile, ochii, etc cât și aleatoriu, dând posibilitatea montării fanteziste a diferitelor accesorii de către utilizator.

În vederea prinderii accesoriilor la elementele figurinei, în acestea, spre exemplu partea frontală 1, se fixează bucșele cu guler 7 la care se fixează semicuplajul de element 8.

La acesta poate fi fixat prin rotire semicuplajul accesoriu 9 care se fixează la accesoriul 5, putând fi folosit și un element de siguranță 10, prinderile realizându-se de maniera uzuală, spre exemplu prin lipiturile 11, 12, 13 sau prin presare, înșurubare, etc.

Fixarea prin rotire a semicuplajului accesoriu 9 la semicuplajul de element 8 este demontabilă, demontarea realizându-se prin rotirea în sens invers.

Reprezentarea în perspectivă arată că semicuplajul de element 8 are nervuri de rigidizare, că semicuplajul accesoriu 9 are forma a două coroane circulare dispuse pe un cilindru iar elementele de siguranță 10 pot fi dispuse simetric dacă numărul lor este par. Cele două semicuplaje, cel de element și cel accesoriu, au dimensiunile locașului semicuplajului accesoriu 9 și grosimea semicuplajului de element 8 aproximativ egale, cu un unghi mic al fețelor în contact, unghi care are valoarea sub unghiul de frecare al materialului din care sunt construite semicuplajele, realizând fixarea prin împănare.

Figurina conform invenției se mai poate realiza folosind diferite tipuri de corpuri figurină, cum ar fi corpul unui om de zăpadă realizat din zăpadă naturală sau artificială, de diferite dimensiuni, caz în care prinderea accesoriilor se realizează cu freza 14 având semicuplajul 15, reprezentată în fig. 4. Freza 14 este realizată sub forma unui melc cu pasul constant sau variabil și generatoarea paralelă cu axa sau înclinată iar tangenta la spire, se asemenea paralelă cu axa sau înclinată.

REVENDICĂRI

1. Figurină realizată din mai multe elemente la care se pot prinde niște accesorii, **caracterizată prin aceea că** este realizată din o parte frontală (1) la care se prinde o parte dorsală (2), la care se prind niște membre (3) și un cap (4), sau alte elemente. La figurina realizată se prind niște accesorii (5) care pot fi sub diferite forme. Elementele figurinei sunt prevăzute cu niște locasuri (6) dispuse atât ordonat și simetric cât și aleatoriu.
2. Figurină conform revendicării 1, **caracterizată prin aceea că** în vederea prinderii accesoriilor la elementele figurinei, în acestea, se fixează niște bucșe cu guler (7) la care se fixează un semicuplaj de element (8) la care poate fi fixat prin rotire un semicuplaj accesoriu (9) care se fixează la accesoriul (5), putând fi folosit și un element de siguranță 10, prinderile realizându-se prin lipituri (11), (12), (13) sau prin presare sau înșurubare.
3. Figurină conform revendicărilor 1 și 2, **caracterizată prin aceea că** fixarea prin rotire a semicuplajului accesoriu (9) la semicuplajul de element (8) este demontabilă
4. Figurină conform revendicărilor de la 1 la 3, **caracterizată prin aceea că** semicuplajul de element (8) are nervuri de rigidizare, că semicuplajul accesoriu (9) are forma a două coroane circulare dispuse pe un cilindru iar elementele de siguranță (10) pot fi dispuse simetric.
5. Figurină conform revendicărilor de la 1 la 4, **caracterizată prin aceea că** cele două semicuplaje, cel de element și cel accesoriu, au dimensiunile locașului semicuplajului accesoriu (9) și grosimea semicuplajului de element (8) aproximativ egale, cu un unghi al fețelor în contact care are valoarea sub unghiul de frecare al materialului din care sunt construite semicuplajele
6. Figurină conform revendicărilor de la 1 la 5, **caracterizată prin aceea că** figurina conform invenției se mai poate realiza folosind diferite tipuri de corpuri figurină, cum ar fi corpul unui om de zăpadă realizat din zăpadă naturală sau artificială, de diferite dimensiuni, caz în care prinderea accesoriilor se realizează cu o freză care este realizată sub forma unui melc cu pasul constant sau variabil și generatoarea paralelă cu axa sau înclinată iar tangenta la spire, se asemenea paralelă cu axa sau înclinată.
7. Figurină conform revendicărilor de la 1 la 6, **caracterizată prin aceea că** freza are prevăzut un semicuplaj identic cu semicuplajul de element (8).

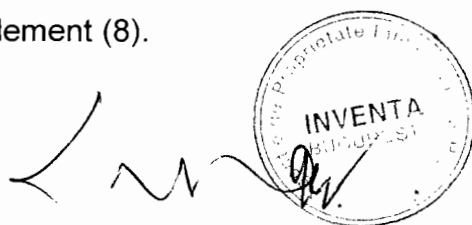

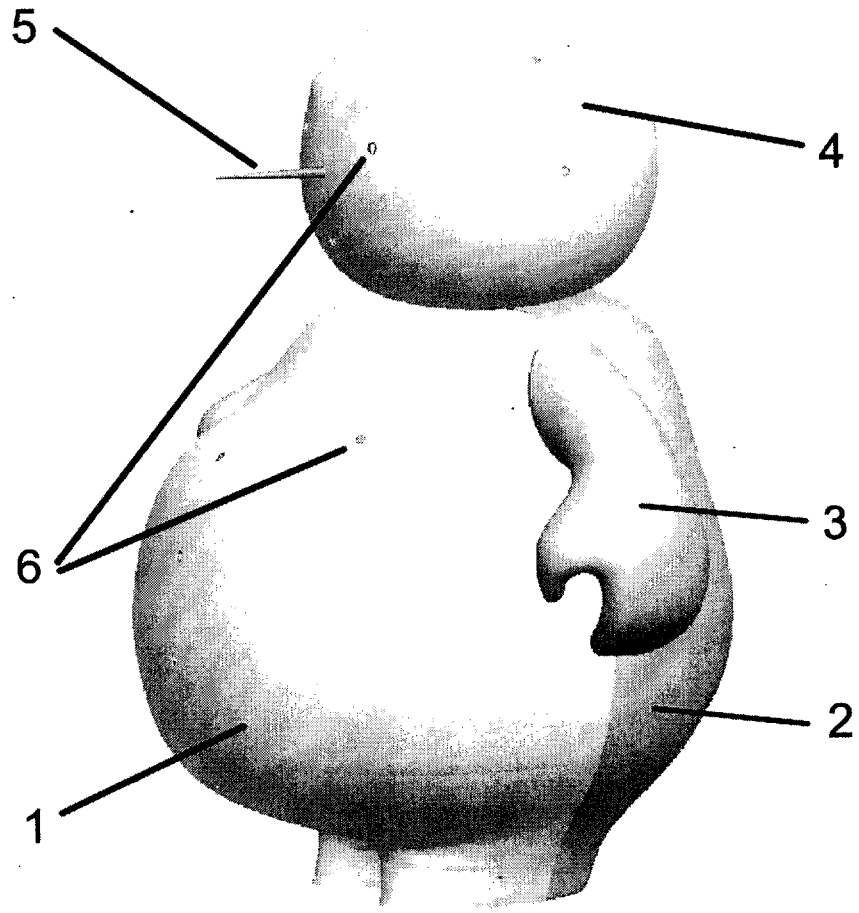
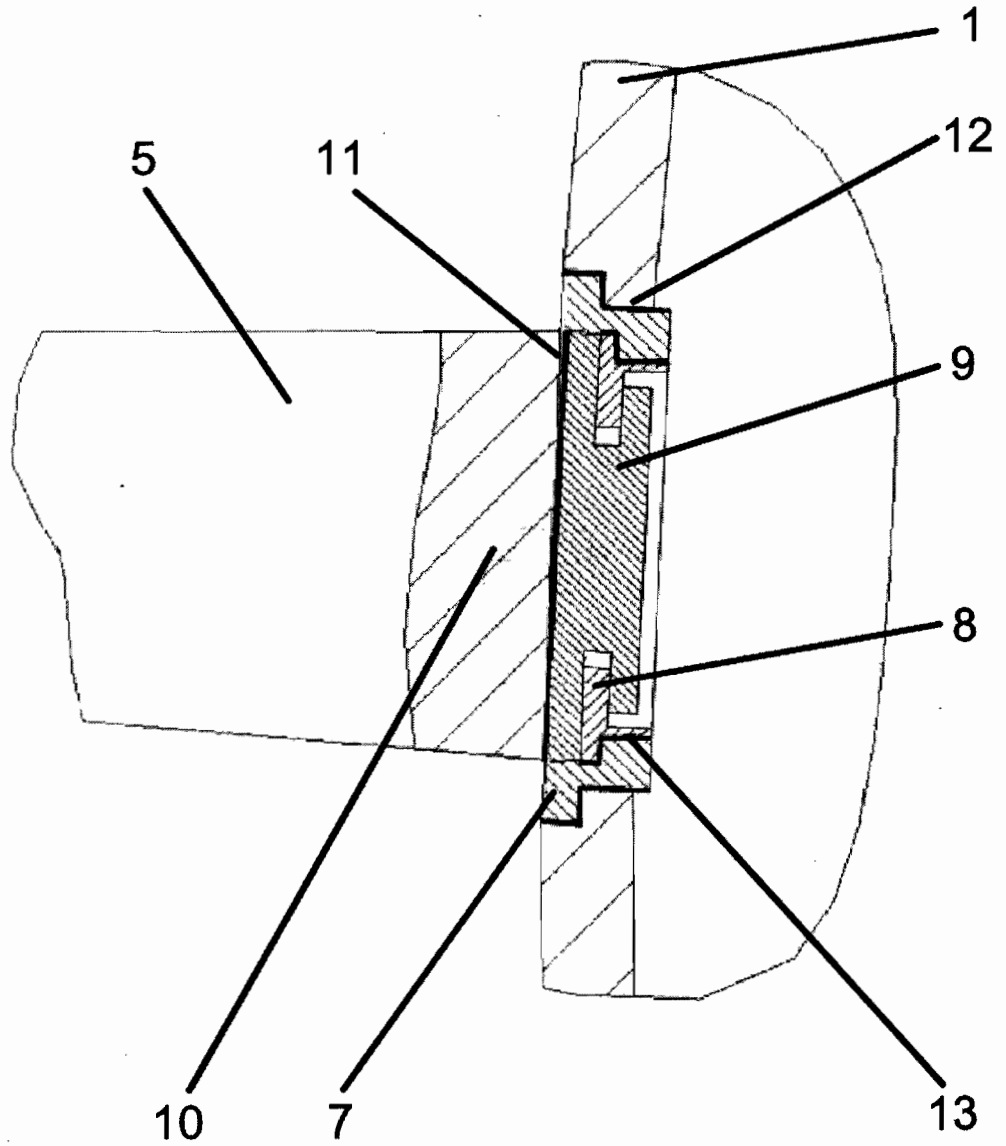

Fig. 1

[Handwritten signature]

INVENTA
B.J. (05. 51)

de Proprietate Intelectuală



[Handwritten signature]

INVENTA
INDUSTRIE S.p.A.

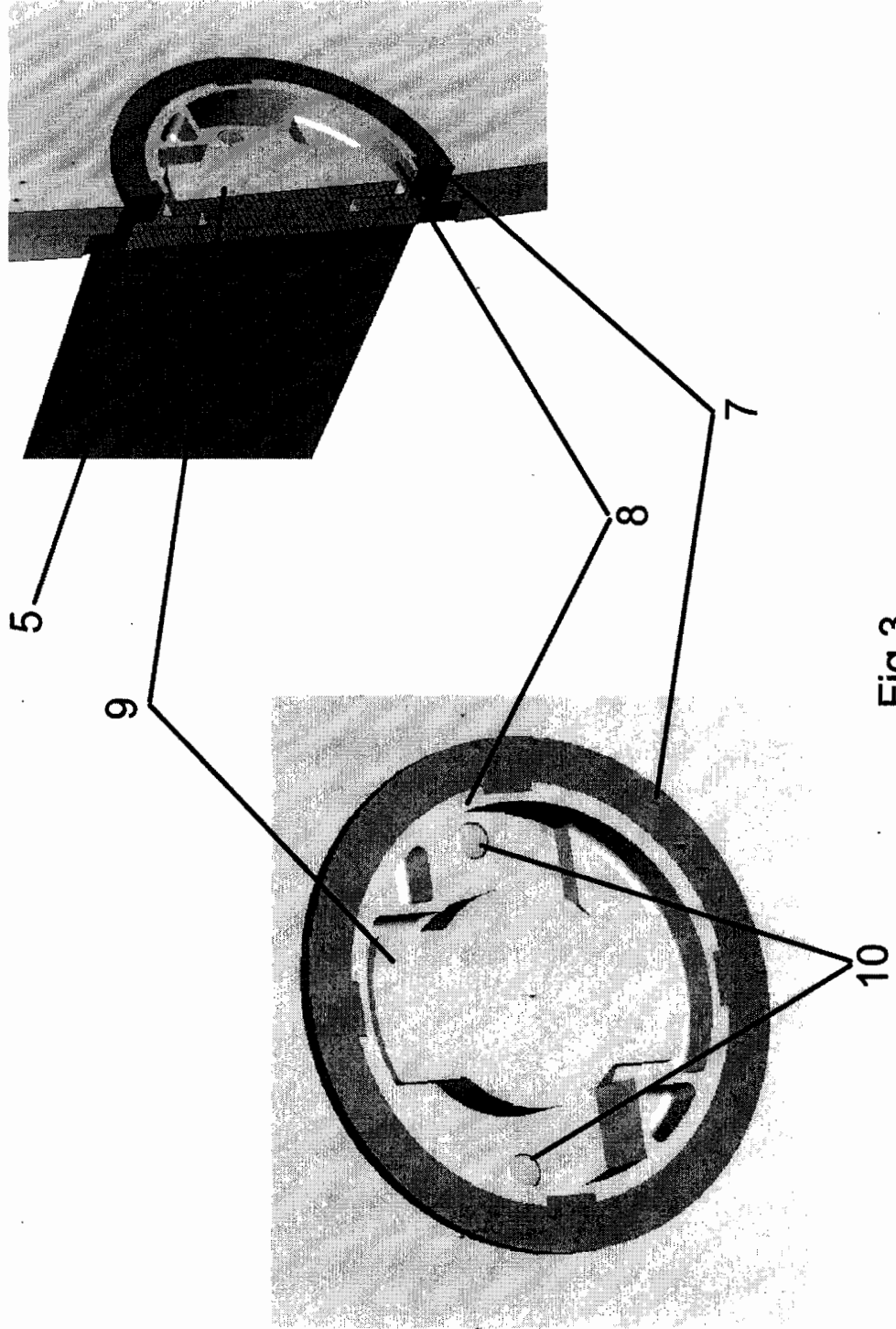
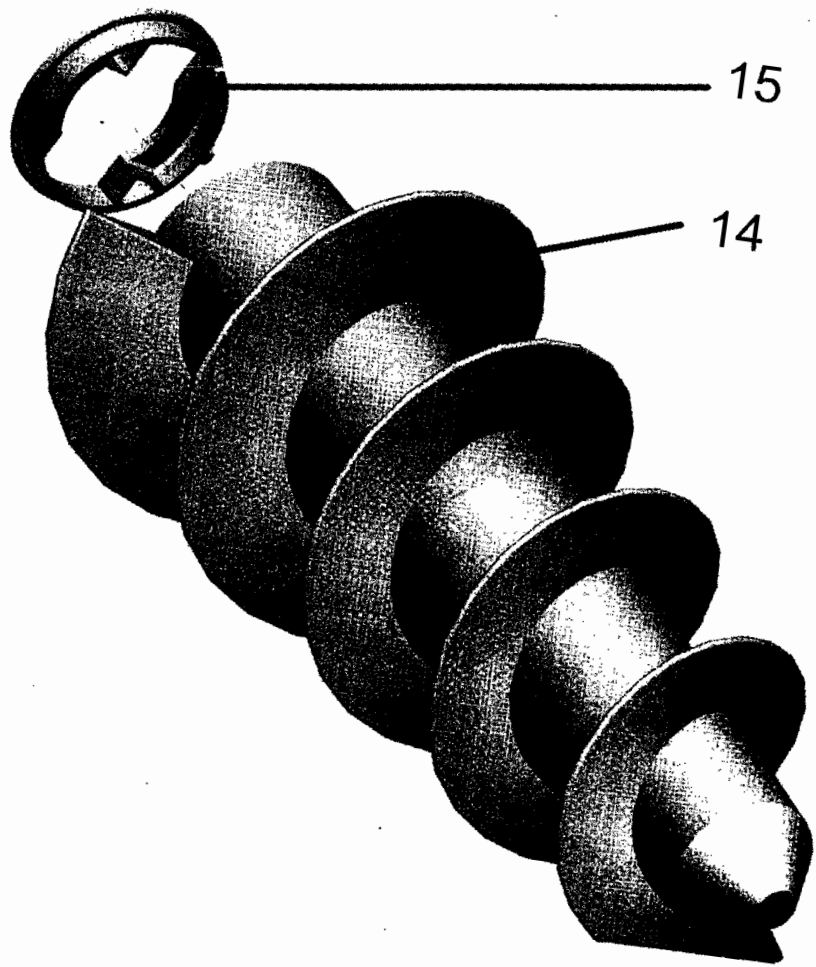

Fig.3

[Handwritten signature]



a-2011-01103--
02-11-2011



Fig, 4

INVENTA
INVENTA
INVENTA